

LU-3HB-20-ITT [상부 중간승입식 90° 방향전환장치 내장형], [상부]

NOTE

- 30대 이상 수용시 당사로 문의 바랍니다.
- 본 도면은 엘에스씨(주) 표준도면으로 현장여건에 따라 변경될 수 있으니, 당사로 문의 바랍니다.
- 격납고 보 하부로 소화배관 설치시 필요한 높이는 별도로 확보하여 주십시오.
- 격납고에 주차기 설치 및 A/S용 출입구를 시공 바랍니다.
- 배수설비 설치 할 것.

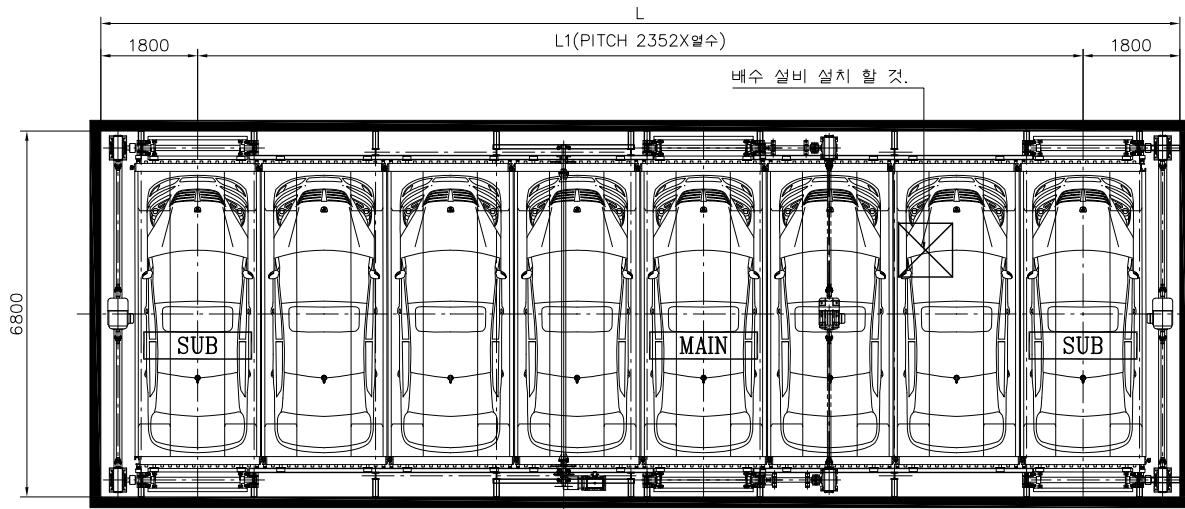

기계식주차장 평면도

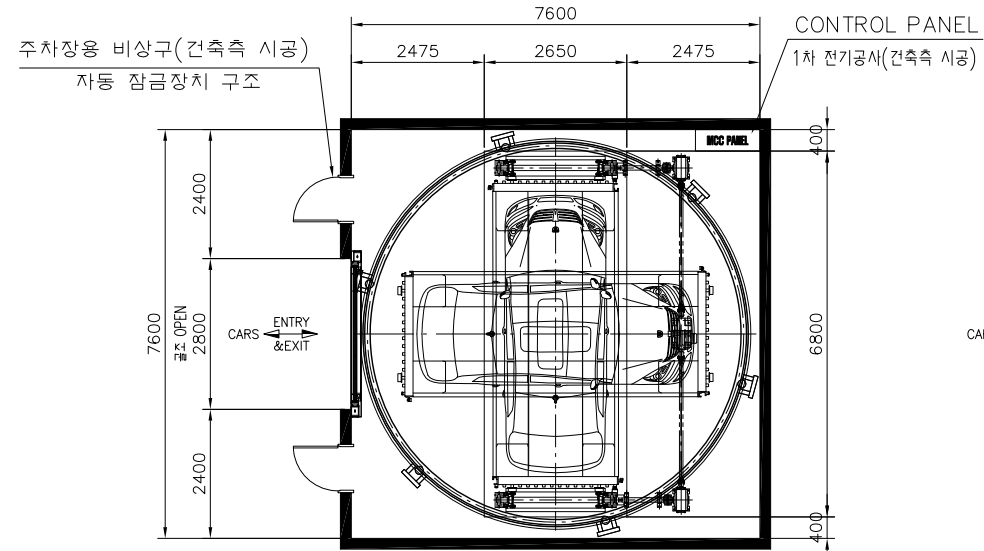

입고층 평면도

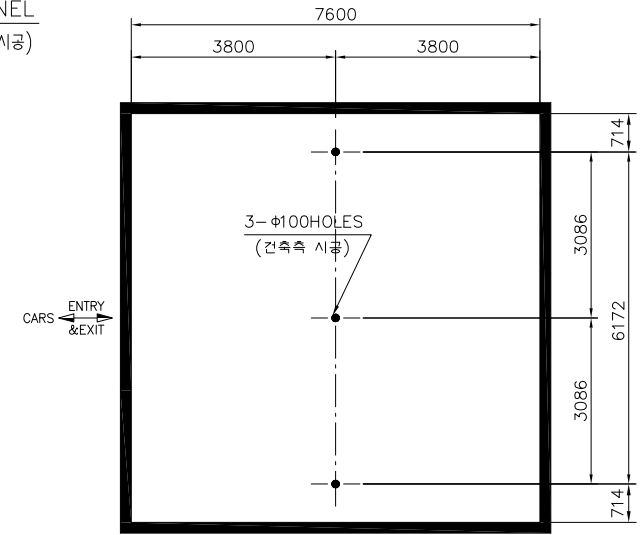

SLEEVE HOLE POINT

[건축측 시공사항]

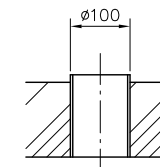

SLEEVE HOLE

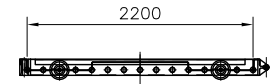

PALLET 내폭

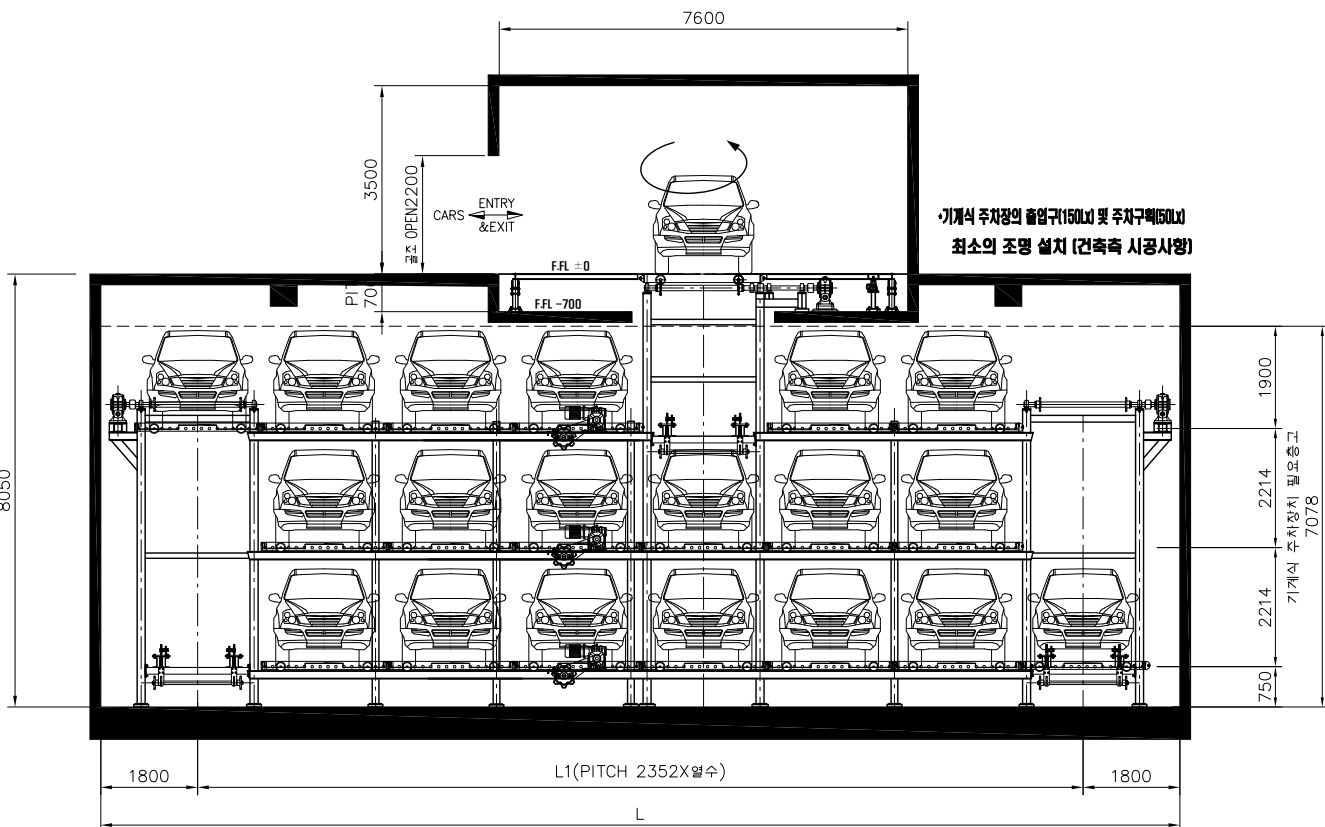

기계식주차장 정면도

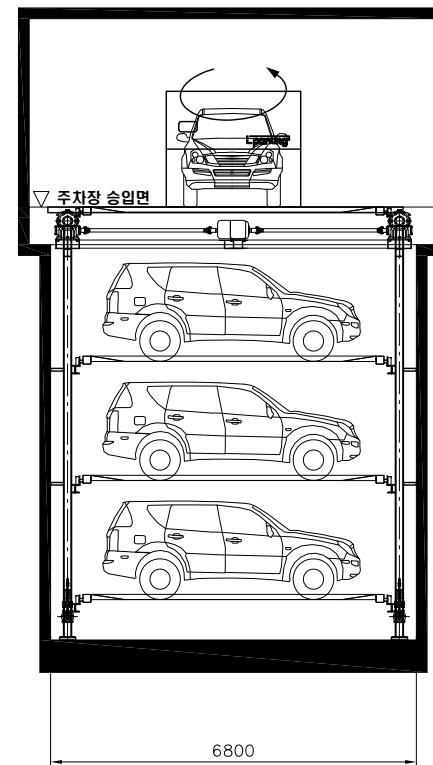

기계식주차장 측면도

최상층 필요 층고

중간 층이

중간 층이

필요 층고

	2단	3단	4단
승용차 SUV	5800	8050	10200

주차대수 일람표

L	L1	주차대수			
		90°	180°	90°	180°
10656	7056				
13056	9456	6	6	8	8
15456	11856	8	8	11	11
17856	14256	10	10	14	14
20256	16656	12	12	17	17
22656	19056	14	14	20	20
25056	21456	16	16	23	23
27456	23856	18	18	26	26
29856	26256	20	20	29	29
32256	28656	22	22		
34656	31056	24	24		
37056	33456	26	26		
39456	35856	28			

일람표에 없는 주차대수는 당사에 문의